

ケーエム精密株

差込ブッシュリーマ用CKTypeCRK20-25

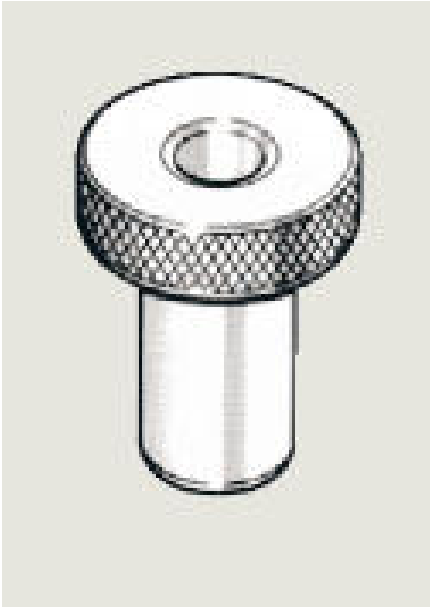

※この画像はシリーズ代表画像になります。

ブランド名

KM

商品名

差込ブッシュリーマ用CKType

型式

CRK20-25

品番

CKタイプは1. 穴サイズ・ドリルサイズに変更のある場合 2. ドリルのあとにリーマ加工のある場合の使用に適しています。

CKタイプ使用にはガイド用固定ブッシュ（GKタイプ）が必要です。差込ブッシュCKタイプ外径（D）とガイド用固定ブッシュ内径（d）を同じに合わせてセットします。

CKタイプはガイド用固定ブッシュGKタイプに手で差込めます。

スペック

外径：30mm

寸法R：3mm

全長：ツバ下長さ 25mm

内径：20mm

内径許容差：0.008以内mm